

ALUMINIO CNC

Lasting Quality garantiza la calidad de las piezas de aluminio inalterado a nivel atómico, conservando intactas las características de la aleación.

Se basa en estudios y pruebas científicas que demuestran la superioridad del proceso de mecanizado frente a los tradicionales de inyección.

La mecanización CNC alinea el aluminio de forma unidireccional, manteniendo la pieza compacta al 100%, resistente a impactos, fatiga y corrosión.

estructura
ALUMINIO INYECCIÓN

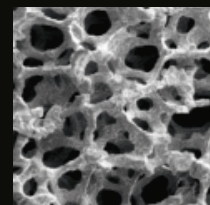

estructura
ALUMINIO CNC

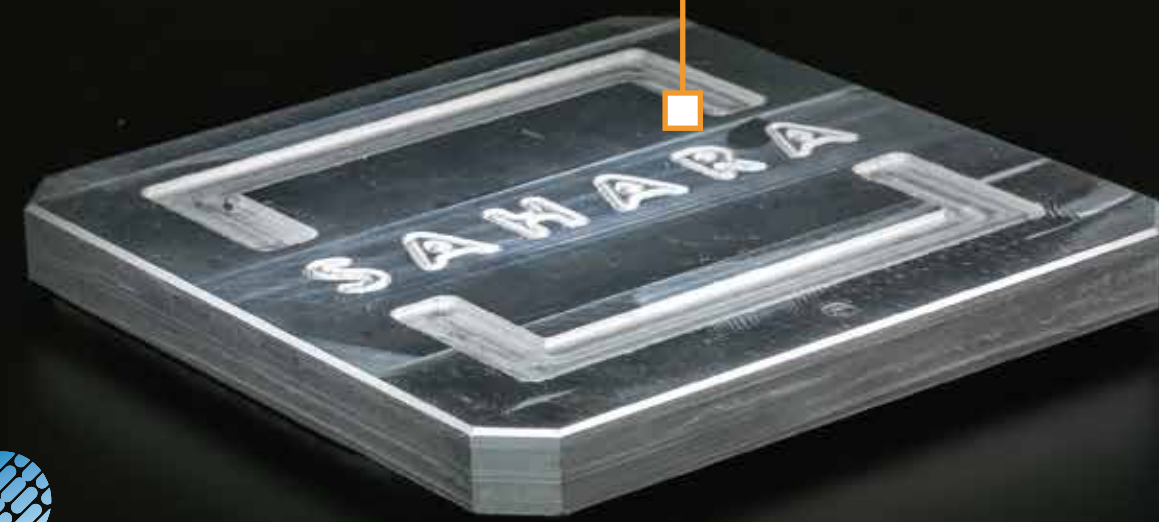
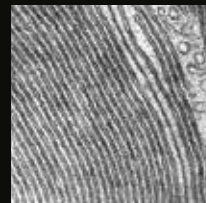

TEST DE DUREZA ROCKWELL

INYECCIÓN AL 40 - 50 HRB

MECANIZADO CNC 81 HRB

Procedimiento: Penetración con bola de acero extraduro de espacio 1,58mm y una carga de 100 kg. La pieza de aluminio mecanizada por CNC es dos veces más resistente que la pieza de inyección.



WARRANTY
10
YEARS

NEW GENERATION AWNINGS & PERGOLA

by nevaluz

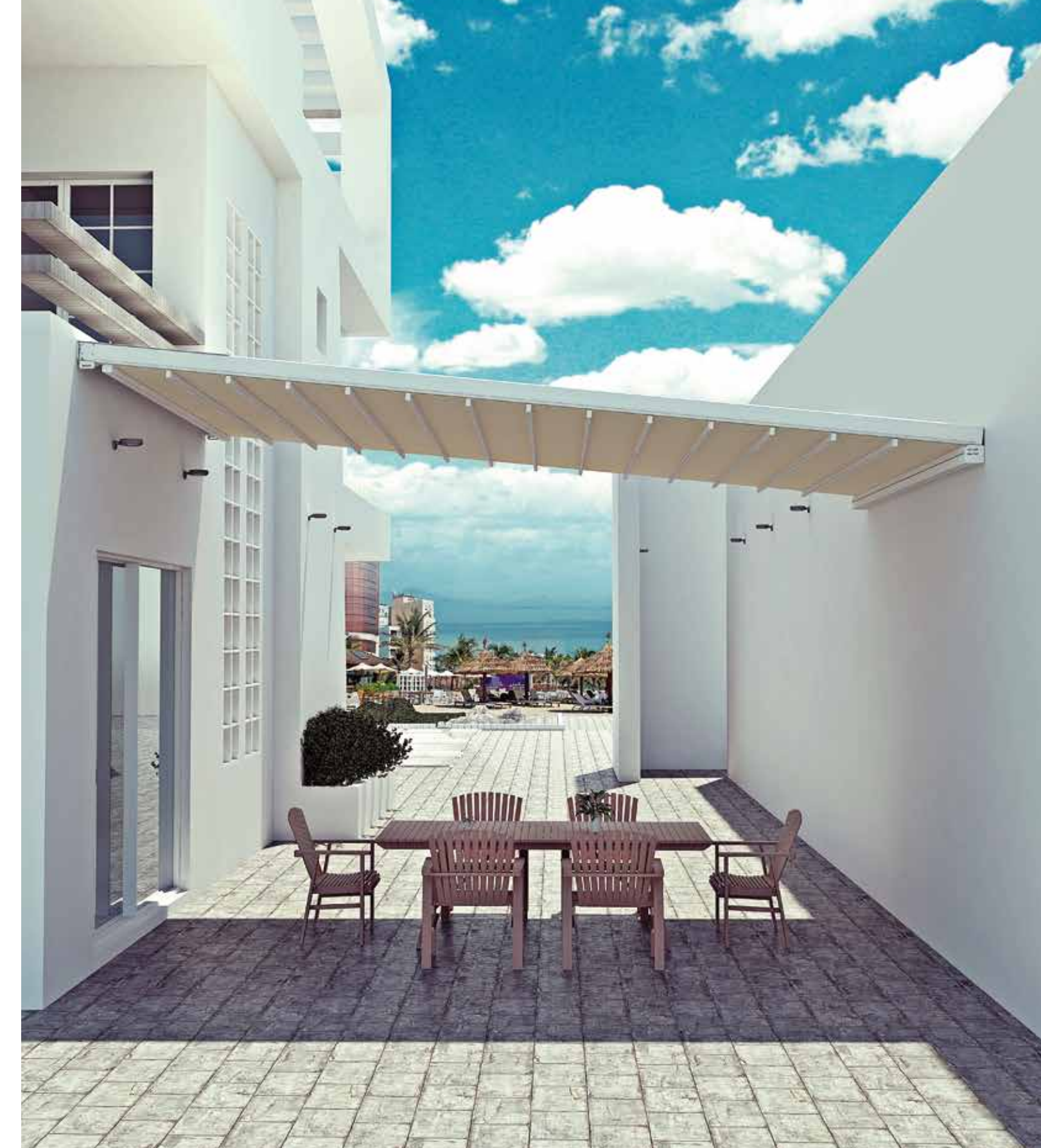

LASTING QUALITY
UNALTERED ALUMINIUM

SAHARA  ATAQUE

SAHARA ATAQUE

La pérgola **DAKLHA ATAQUE** está diseñada para cubrir espacios entre paredes o muros. Es ideal para patios interiores, pasillos exteriores o zonas intermedias. Gracias a su anclaje exclusivo quedará fijada por ambas partes sin importar la altura.

Los anclajes especiales de acero para arquitectura permiten su anclaje frontal o lateral; sus componentes fabricados con **Tecnología CNC**, le permiten alcanzar 7

metros entre pared y pared, y está garantizada en resistencia y seguridad con la **Clase 6**, máxima clasificación del mercado según la norma **UNE EN 13561**.

El diseño incluye el tejadillo para proteger el sistema de las inclemencias del tiempo y aumentar la longevidad del producto. Combínala con multitud de colores, opciones y acabados, como el cierre vertical con el toldo **QATIF**.

ANCLAJE FRONTAL O LATERAL

Los anclajes especiales de acero permiten una instalación entre pared frontal y trasera o entre dos paredes laterales para cubrir espacios sin necesidad de columnas o pilares.

TEJADILLO INCLUIDO

La pérgola incluye el tejadillo reforzado, esencial para proteger la pérgola cuando está instalada a varios metros de altura y evitar gastos de mantenimiento.

INTEGRACIÓN TOLDO QATIF

El complemento perfecto para cerrar el espacio de Dakhla. Diseñado para colgarse en el perfil de forma sencilla sin dejar espacios, el cajón es de gran capacidad hasta 7 metros.

ACABADOS

La pintura empleada está certificada **QULICOAT, Clase 2 (súper-durable)**.

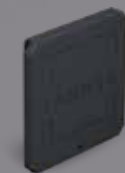

GRIS METALIZADO TEXTURIZADO

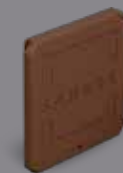

OXIDÓN



BLANCO, BLANCO MATE, BLANCO TEXTURIZADO



MÁS ACABADOS DISPONIBLES, CONSULTAR

DETALLES TÉCNICOS

DIMENSIONES EN LA SALIDA

Salida (S)	nº Palillos	X mm	Y mm
3000	4	662	300
4000	6	758	310
5000	8	854	320
6000	10	950	330
7000	12	1046	340

Contemplado para una separación de 50 cm entre palillos.

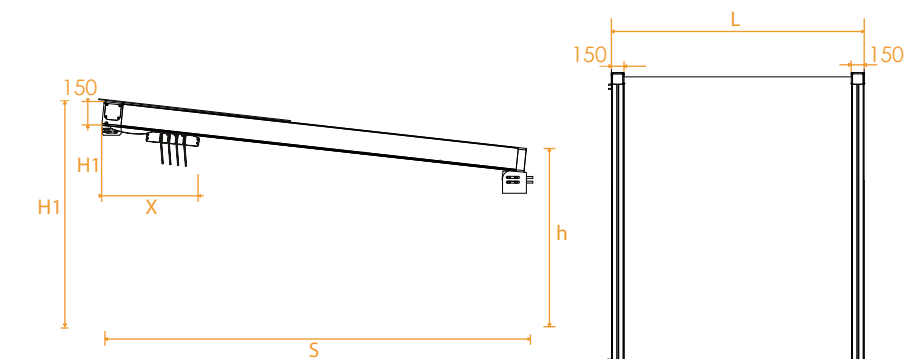

CONFIGURACIONES

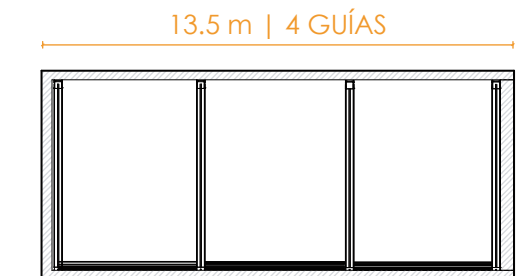
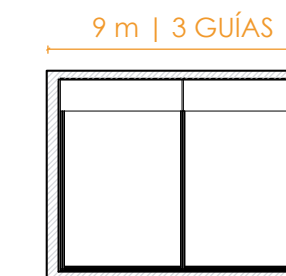
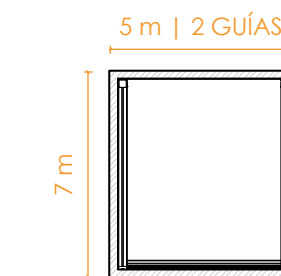

PERFILERÍA

Perfiles Estructurales

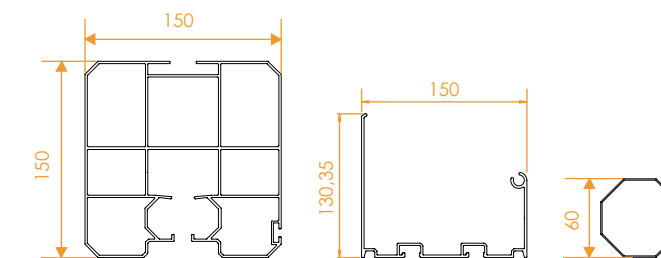

Perfiles de Lona

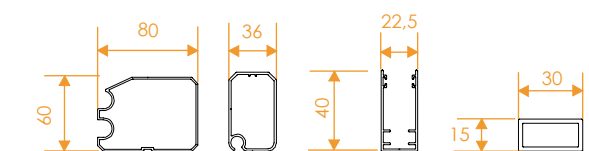

COMPONENTES EN ALUMINIO MECANIZADO

La calidad y resistencia de los componentes gracias a la mecanización CNC, proporciona una fortaleza estructural exclusiva con un diseño integrado y minimalista.

Así, cada módulo está disponible desde 7 metros de salida hasta 5 metros de línea, con hasta 3 módulos contiguos.





WARRANTY
10
YEARS

NEWGENERATIONAWNINGS&PERGOLA

by **nevaluz**



SAHARA  ATAQUE